

Legenda de condutas - TÉRREO

Esgoto
Pluvial
Ventilação
Drenagem Ar-Condicionado

Legenda - TÉRREO

CAP bolsa lisa-superior
Caixa de interligação
Caixas de passagem
Cap
Cap-superior
Chuveiro Residencial
Joelho 45
Joelho 45-sobe
Joelho 90-coluna
Joelho 90-disco
Junção simples
Lavatório Residencial com afixo
Pia de Cozinha Residencial com Sifão 50mm
Vaso Sanitário c/ curva 90°

Lista de materiais - TÉRREO

Esgoto	
Caixas de Passagem	
Caixa de interligação	4 pz
Caixa acessória	
Caixa sifonada 150x150x50	3 pz
Sifão de copo p/ pia e lavatório 1" - 1.1/2"	2 pz
1" - 2"	2 pz
Válvula p/ lavatório e tanque 1"	2 pz
Válvula p/ pia	2 pz
PVC Esgoto	
Curva 90 curta 100 mm	2 pz
40 mm	2 pz
Joelho 45 100 mm	3 pz
40 mm	2 pz
50 mm	2 pz
Joelho 90 50 mm	4 pz
Joelho 90 c/anel p/ esgoto secundário 40 mm - 1.1/2"	2 pz
Junção simples 100 mm - 50 mm	1 pz
50 mm - 50 mm	1 pz
Lava simples 100 mm	2 pz
50 mm	1 pz
Tubo PVC ponta-bolsa c/ virola 100 mm - 4"	64,75 m
50 mm - 2"	3,07 m
Tubo rígido c/ ponta lisa 100 mm - 4"	4,56 m
150 mm - 6"	1,5 m
40 mm	2,54 m
50 mm - 2"	2,51 m
Unidades de tratamento	
Alça	
Ferro	2 pz
Brita	0,4 m³
n°4	0,4 m³
Concreto	1,45 m³
Concreto	1,45 m³
Tampa	
Hermética	1 pz
Pluvial	
Caixas de Passagem	
Caixa de passagem PVC 30 cm	3 pz
PVC Esgoto	
CAP bolsa lisa 40 mm	2 pz
Cap 50 mm	4 pz
Joelho 45 40 mm	3 pz
50 mm	3 pz
Joelho 90 150 mm	6 pz
50 mm	4 pz
Junção simples 100 mm - 50 mm	1 pz
40 mm x 40 mm	1 pz
50 mm - 50 mm	3 pz
Tubo PVC ponta-bolsa c/ virola 150 mm - 6"	27,94 m
50 mm - 2"	23,38 m
Tubo rígido c/ ponta lisa 40 mm	10,89 m

INSTALAÇÕES SANITÁRIAS - TÉRREO
ESCALA 1/50

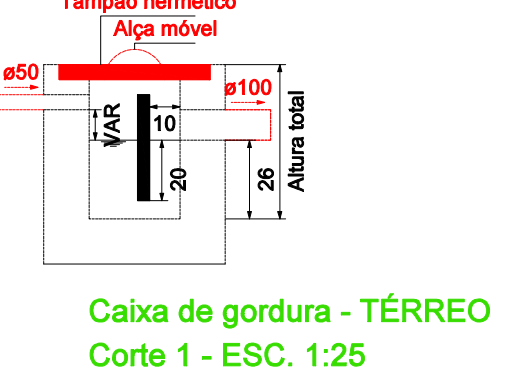
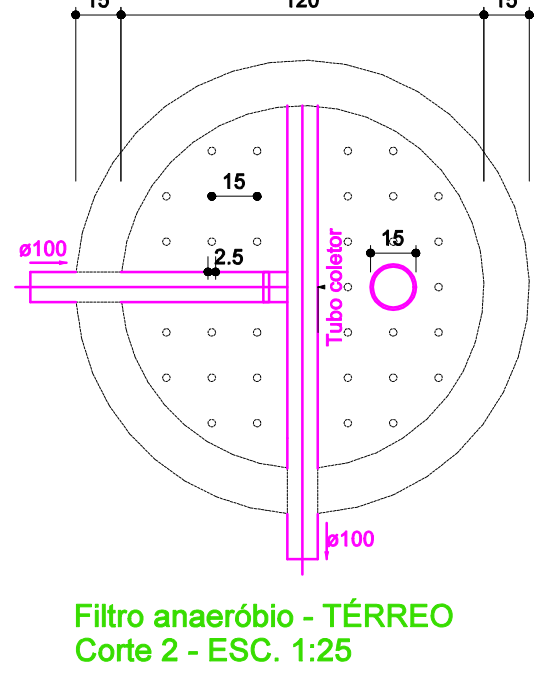
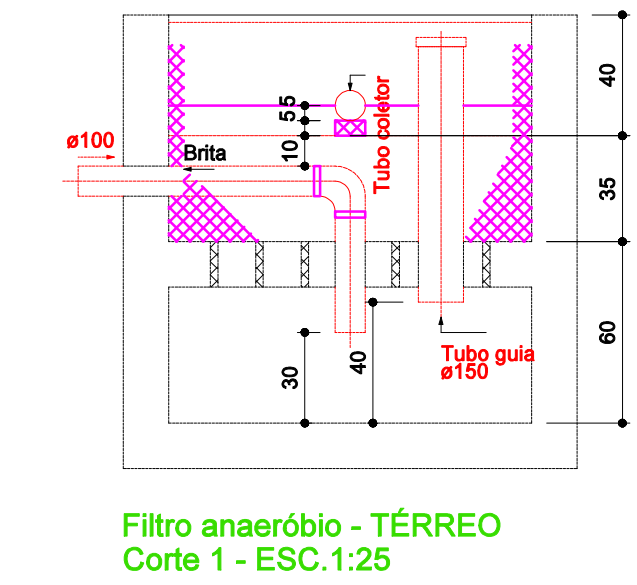
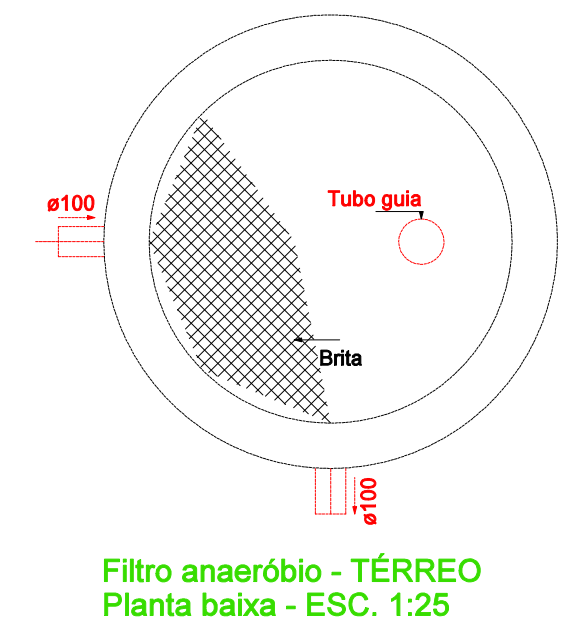
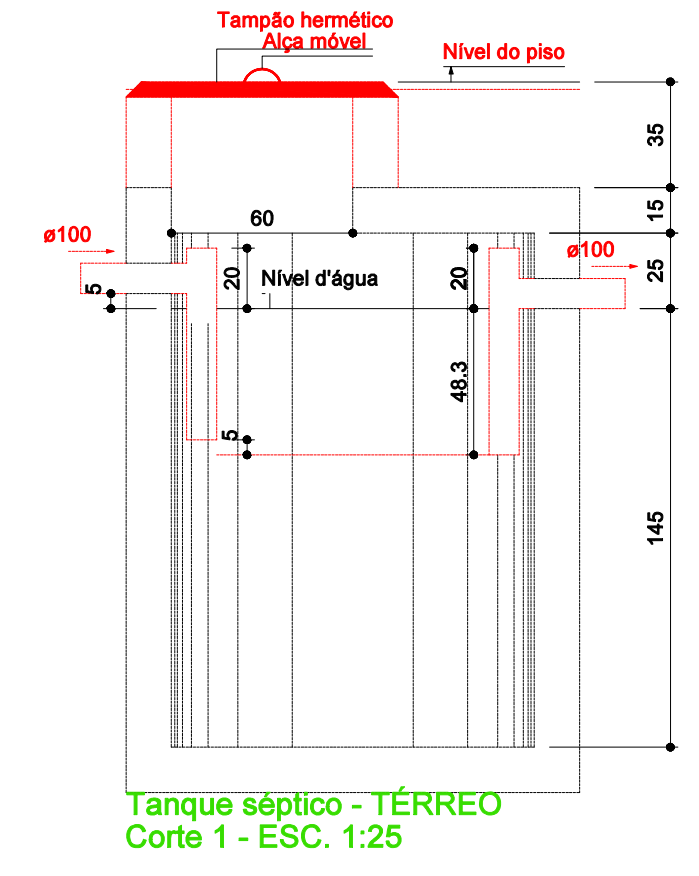
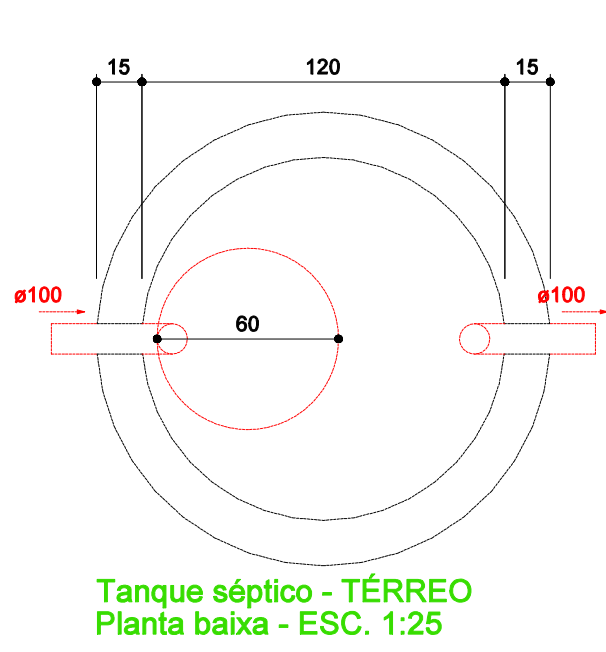

Caixa de gordura CG1 (TÉRREO)

Dados:
Número de cozinhas: Uma cozinha
Tipo de caixa: Pequena (CGP)
Altura sobressalente: 25 cm

Volume estimado:
V = 18 l

Dimensões:
Profundidade total: 51 cm
Profundidade útil: 26 cm
Diâmetro: 30 cm
Volume de retenção: 18,4 l

Habituação	Ocupação	Tipo	Número de Ocupantes N	Contribuição de esgoto	
				Unitário (L/pessoa.dia)	Total (L/dia)
Câmara	Temporário	Edifícios públicos ou comerciais	10	50,00	500,00

Dados:
Temperatura do mês mais frio: 20 °C
T = Tempo de detenção de despejos: 1 dia
C = Contribuição de esgoto: 500 L/dia

Volume estimado:
V = 1,8 * C * T
V = 1,8 * 500 * 1
V = 1000 L ou 1 m³

Dimensões:
Formato: Cilíndrico
Diâmetro: 120 cm
Altura do vão livre: 30 cm
Altura do fundo falso: 60 cm
Altura total do leito: 95 cm
Volume efetivo: 1,07 m³

Habituação	Ocupação	Tipo	Número de Ocupantes N	Contribuição de esgoto		Contribuição de lodo	
				Unitário (L/dia)	Total (L/dia)	Unitário (L/dia)	Total (L/dia)
Câmara	Temporário	Edifícios públicos ou comerciais	10	50,00	500,00	0,20	2,00

Dados:
Intervalo entre limpezas: 1 ano
Temperatura do mês mais frio: 20 °C
K = Taxa de acumulação de lodo: 85
T = Tempo de detenção de despejos: 1 dia
Lf = Contribuição de lodo fresco: 2 Litros/dias
C = Contribuição de esgoto: 500 L/dia

Volume estimado:
V = 1000 * (C * T + K * Lf)
V = 1000 * (500 * 1 + 85 * 2)
V = 1630 L ou 1,63 m³

Dimensões:
Formato: Cilíndrico
Número de câmaras: Câmara única
Diâmetro: 120 cm
Profundidade útil: 145 cm
Volume efetivo: 1,64 m³



Rua Mirador, 141, apartamento 504 - Centro - 89150-000 - Presidente Getúlio/SC
Fone: (47) 99163-8421, e-mail: juliano@bruning.egc@gmail.com

Observações:
- As dimensões contidas no projeto deverão ser conferidas in loco;
- Se houver necessidade de alteração do projeto, consultar o autor;
- Direitos autorais conforme Lei n° 9.610 de 19.02.1998.

PRESIDENTE NEREU CÂMARA DE VEREADORES

Endereço: Praça Leão Deohn, Centro, Presidente Nereu/SC

Assinatura do Proprietário: _____ Responsável Técnico: _____

MUNICÍPIO DE PRESIDENTE NEREU
CNPJ: 83.102.699/0001-28

JULIANO BRÜNING
Engenheiro Civil
CREA/SC: 155.395-7

Obra: INSTITUCIONAL Data do projeto: JUL/2023 Área a construir: 246,89 m² Escala: INDICADA

Descrição da prancha: INSTALAÇÕES SANITÁRIAS Número da prancha: 01/03

HIROSSANITÁRIO

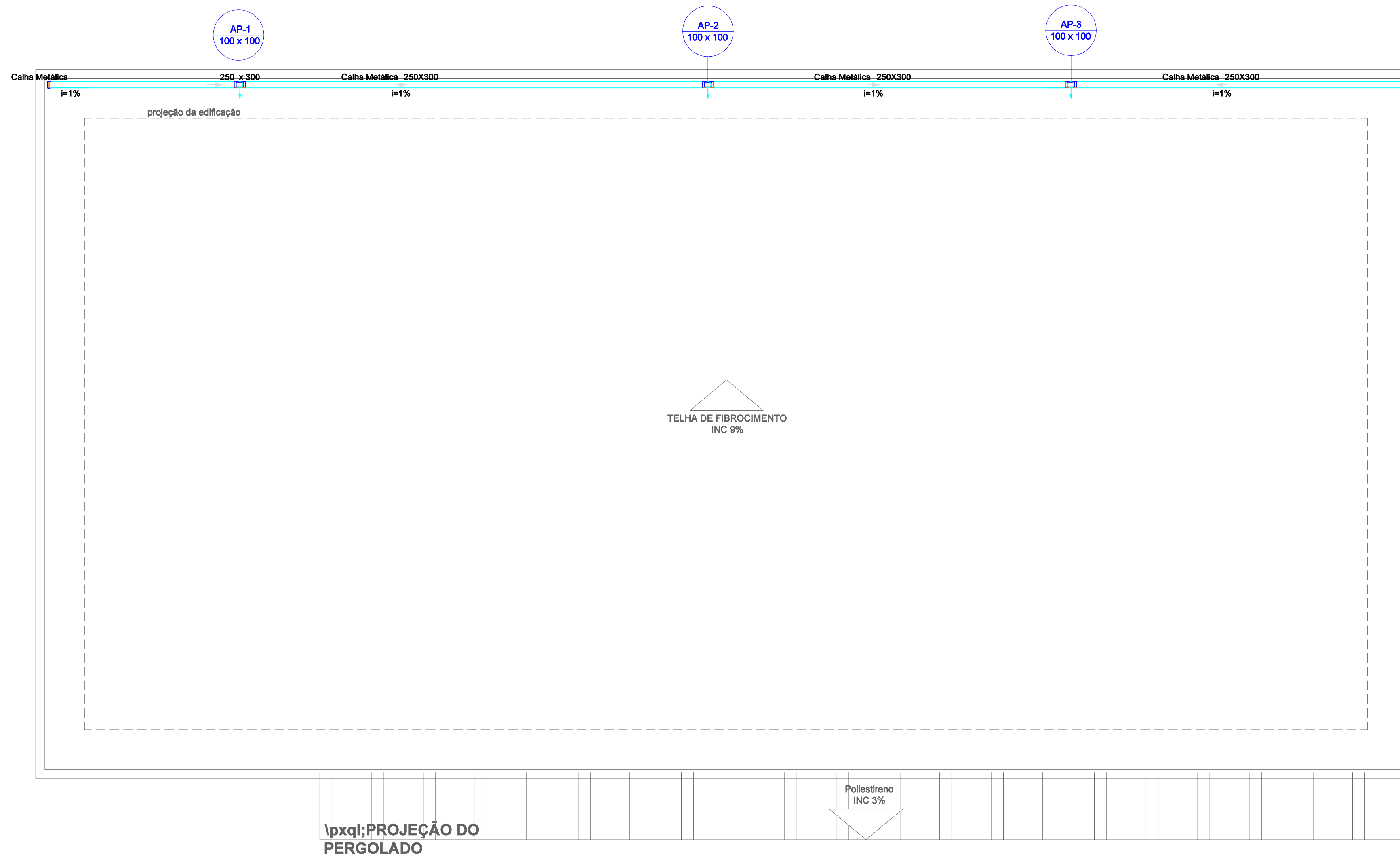

Lista de materiais - COBERTURA		
Pluvial		
Calha metálica		
Adaptador para bocal retangular 250 mm x 300 mm - 150 mm x 150 mm	3	pc
Cabeceira retangular 250 mm x 300 mm	2	pc
Calha retangular 250 mm x 300 mm	23,56	m

Legenda de condutos - COBERTURA
Pluvial

Legenda - COBERTURA
Adaptador para bocal retangular e/ terminação
Cabeceira retangular

INSTALAÇÕES SANITÁRIAS - COBERTURA
ESCALA 1/50



Rua Mirador, 141, apartamento 504 - Centro - 89150-000 - Presidente Getúlio/SC
Fone: (47) 99163-8421, e-mail: juliano@bruning.ego@gmail.com

HIDROSSANITÁRIO

Observações:
- As dimensões contidas no projeto deverão ser conferidas in loco;
- Se houver necessidade de alteração do projeto, consultar o autor;
- Direitos autorais conforme Lei n° 9.610 de 19.02.1998.

Proprietário
PRESIDENTE NEREU CÂMARA DE VEREADORES

Endereço
**Praça Leão Deohn,
Centro, Presidente Nereu/SC**

Assinatura do Proprietário	Responsável Técnico
MUNICÍPIO DE PRESIDENTE NEREU CNPJ: 83.102.699/0001-28	JULIANO BRÜNING Engenheiro Civil CREA/SC: 155.395-7

Obra INSTITUCIONAL	Data do projeto JUL/2023	Área a construir 246,89 m²	Escala INDICADA
------------------------------	------------------------------------	--------------------------------------	---------------------------

Descrição da prancha INSTALAÇÕES SANITÁRIAS	Número da prancha 02/03
---	-----------------------------------

PROJEÇÃO BEIRAL

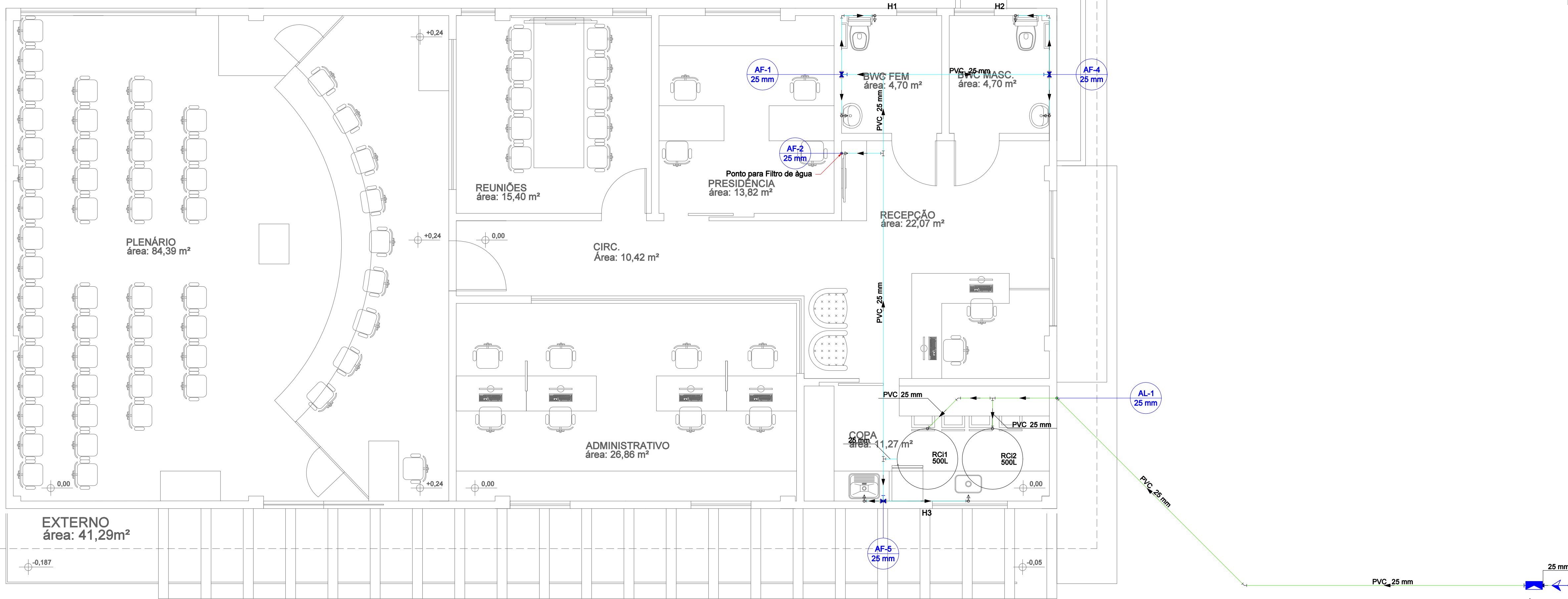

Legenda - TÉRREO		Lista de materiais - TÉRREO	
Alimentador Predial		Alimentação	
Hidrômetros		Metals	
Registro de gaveta c/canopia cromada c/PVC soldável		Registro de esfera 3/4"	1 pp
		Registro esfera borboleta bruto PVC 3/4"	1 pp
		PVC misto soldável	
		Colar de tomada em PVC 3/4"	1 pp
		Joelho 90 soldável c/ rosca 25 mm - 3/4"	4 pp
		PVC rígido rosçável	
		Tubos 3/4"	0,28 m
		PVC rígido soldável	
		Adapt. sold. c/ flange livre p/ cc. d'água 25 mm - 3/4"	2 pp
		Adapt. sold. curto c/bolsa-rosca p registro 25 mm - 3/4"	2 pp
		Joelho 45 soldável 25 mm	2 pp
		Joelho 90° soldável 25 mm	5 pp
		Torneira de bola 3/4"	2 pp
		Tubos 25 mm	20,04 m
		T8 90 soldável 25 mm	1 pp
		Água fria	
		Aparelho	
		Bebedouro 25mmx 1/2"	1 pp
		Torneira de Pia de Cozinha 25mm - 3/4"	2 pp
		Torneira de lavatório 25 mm - 1/2"	2 pp
		Vaso Sanitário c/ cc. acoplada 1/2"	2 pp
		Metals	
		Registro de gaveta c/ canopia cromada 3/4"	3 pp
		PVC Acessórios	
		Engate flexível cobre cromado com canopia 1/2 - 30cm	2 pp
		Engate flexível plástico 1/2 - 30cm	3 pp
		PVC misto soldável	
		Joelho de redução soldável c/ rosca 25 mm - 1/2"	2 pp
		PVC rígido soldável	
		Adapt. sold. curto c/bolsa-rosca p registro 25 mm - 3/4"	6 pp
		Joelho 90° soldável 25 mm	12 pp
		Tubos 25 mm	33,78 m
		T8 90 soldável 25 mm	6 pp
		PVC soldável azul c/ bucha latão	
		Joelho 90° soldável com bucha de latão 25 mm - 3/4"	2 pp
		Joelho de redução 90° soldável com bucha de latão 25 mm - 1/2"	3 pp
		Reservatório cilíndrico Polietileno 500 L	2 pp

INSTALAÇÕES HIDRÁULICAS

ESCALA 1/50

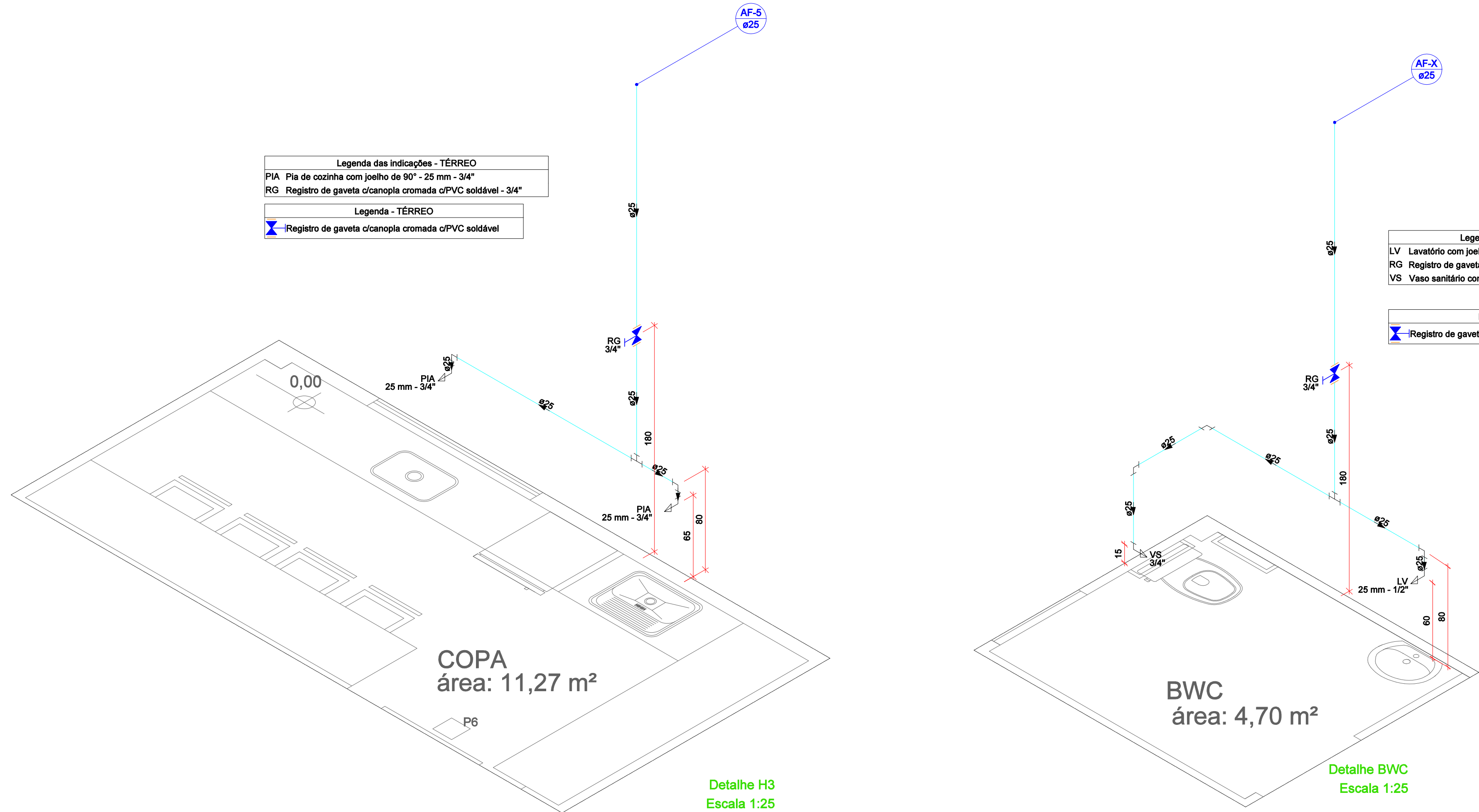

Legenda das indicações - TÉRREO	
PIA	Pia de cozinha com joelho de 90° - 25 mm - 3/4"
RG	Registro de gaveta c/canopia cromada c/PVC soldável - 3/4"

Legenda das indicações - TÉRREO	
LV	Lavatório com joelho de 90° - 25 mm - 1/2"
RG	Registro de gaveta c/canopia cromada c/PVC soldável - 3/4"
VS	Vaso sanitário com caixa acoplada - 3/4"

Legenda - TÉRREO	
Registro de gaveta c/canopia cromada c/PVC soldável	



Rua Mirador, 141, apartamento 504 - Centro - 89150-000 - Presidente Getúlio/SC
Fone: (47) 99163-8421, e-mail: juliano@bruning.eng@gmail.com

HIDROSSANITÁRIO

Observações:
- As dimensões contidas no projeto deverão ser conferidas in loco;
- Se houver necessidade de alteração do projeto, consultar o autor;
- Direitos autorais conforme Lei n° 9.610 de 19.02.1998.

PRESIDENTE NEREU CÂMARA DE VEREADORES			
Endereço: Praça Leão Deohn, Centro, Presidente Nereu/SC			
Assinatura do Proprietário		Responsável Técnico	
PRESIDENTE NEREU CÂMARA DE VEREADORES CNPJ: 83.102.699/0001-28		JULIANO BRÜNING Engenheiro Civil CREA/SC: 155.395-7	
Obra	INSTITUCIONAL	Data do projeto	JUL/2023
		Área a construir	246,89 m²
		Escala	INDICADA
Descrição da prancha			Número da prancha
INSTALAÇÕES SANITÁRIAS			03/03